

令和6年度新潟県高等学校秋季地区体育大会

上越地区バドミントン大会 結果報告



新潟県高等学校体育連盟

期 日	令和6年11月7日(木) ～ 11月9日(土)
会 場	リージョンプラザ上越
主 催	新潟県高等学校体育連盟
共 催	新潟県教育委員会 上越市教育委員会 新潟県バドミントン協会
主 管	新潟県高等学校体育連盟バドミントン専門部
主管校	県立高田高等学校

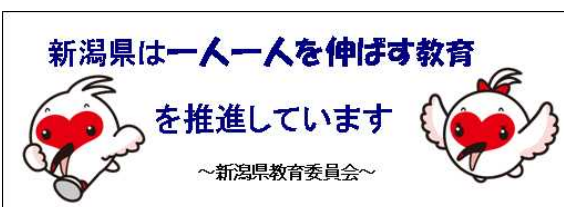

私たちは、「スポハラ」のないスポーツ界を目指します。

令和6年度新潟県高等学校秋季地区体育大会 上越地区バドミントン大会 結果報告書

令和6年11月7日(木)～9日(土)
会場：リージョンプラザ上越

	(男子)					(女子)				
	順位	学校名		ランク	備考	順位	学校名		ランク	備考
【学校対抗戦】	第1位	上越総合技術高等学校		1	県選抜出場	第1位	柏崎高等学校		1	県選抜出場
	第2位	柏崎工業高等学校		2	県選抜出場	第2位	十日町総合高等学校		2	県選抜出場
	第3位	関根学園高等学校		3	県選抜出場	第3位	十日町高等学校		3	県選抜出場
	第3位	高田高等学校		4	県選抜出場	第3位	高田高等学校		4	県選抜出場
	順位	選手名	学校名	ランク	備考	順位	選手名	学校名	ランク	備考
【個人対抗戦】 ダブルス	第1位	青木 悠渡② 佐藤 瑞綺②	上越総合技術高等学校	1	県選抜出場	第1位	坂井 涼風② 前田 凜②	柏崎高等学校	1	県選抜出場
	第2位	金井 蒼空① 白石 望暁①	直江津中等教育学校	2	県選抜出場	第2位	津端 果鈴② 笛木 花音②	十日町総合高等学校	2	県選抜出場
	第3位	山本 一瑛② 大瀧 亮介②	上越総合技術高等学校	3	県選抜出場	第3位	柳澤 琴① 阿部 杏子②	十日町高等学校	3	県選抜出場
	第3位	近藤 咲哉② 茂田井 大翔②	柏崎工業高等学校	4	県選抜出場	第3位	五十嵐 祥子② 池田 結良①	柏崎高等学校	4	県選抜出場
	第5位	宮本 隆雅② 小林 大悟②	柏崎工業高等学校	5	県選抜出場	第5位	玉木 心海② 加藤 舞華②	高田高等学校	5	県選抜出場
	第5位	大堀 拓夢② 大瀧 心太②	関根学園高等学校	6		第5位	平賀 乃愛① 根津 莉夢①	十日町高等学校	6	
	第5位	川住 聖那② 柳澤 莉王②	高田商業高等学校	7		第5位	瀧澤 咲夢① 青木 陽香①	十日町高等学校	7	
	第5位	兼村 惇② 小池 奏志②	高田高等学校	8		第5位	藤澤 明華② 柳澤 菜歩②	高田北城高等学校	8	
【個人対抗戦】 シングルス	第1位	金井 蒼空①	直江津中等教育学校	1	県選抜出場	第1位	坂井 涼風②	柏崎高等学校	1	県選抜出場
	第2位	佐藤 瑞綺②	上越総合技術高等学校	2	県選抜出場	第2位	前田 凜②	柏崎高等学校	2	県選抜出場
	第3位	山本 一瑛②	上越総合技術高等学校	3	県選抜出場	第3位	津端 果鈴②	十日町総合高等学校	3	県選抜出場
	第3位	青木 悠渡②	上越総合技術高等学校	4	県選抜出場	第3位	平野 汐来②	新井高等学校	4	県選抜出場
	第5位	山本 慶史①	十日町総合高等学校	5	県選抜出場	第5位	阿部 杏子②	十日町高等学校	5	県選抜出場
	第5位	川住 聖那②	高田商業高等学校	6		第5位	柳澤 琴①	十日町高等学校	6	
	第5位	茂田井 大翔②	柏崎工業高等学校	7		第5位	根津 莉夢①	十日町高等学校	7	
	第5位	近藤 咲哉②	柏崎工業高等学校	8		第5位	瀧澤 咲夢①	十日町高等学校	8	
1年生 シングルス	第1位	藤巻 蓮①	十日町高等学校	1		第1位	片桐 千晴①	高田農業高等学校	1	
	第2位	菊地 祐透①	海洋高等学校	2		第2位	山崎 茉美①	高田農業高等学校	2	
	第3位	笠松 亮太①	高田北城高等学校	3		第3位	大林 結羽①	高田商業高等学校	3	
	第3位	関原 凜皇①	新井高等学校	3		第3位	齊藤 百桃①	高田北城高等学校	3	

○数字は学年

男子学校対抗戦

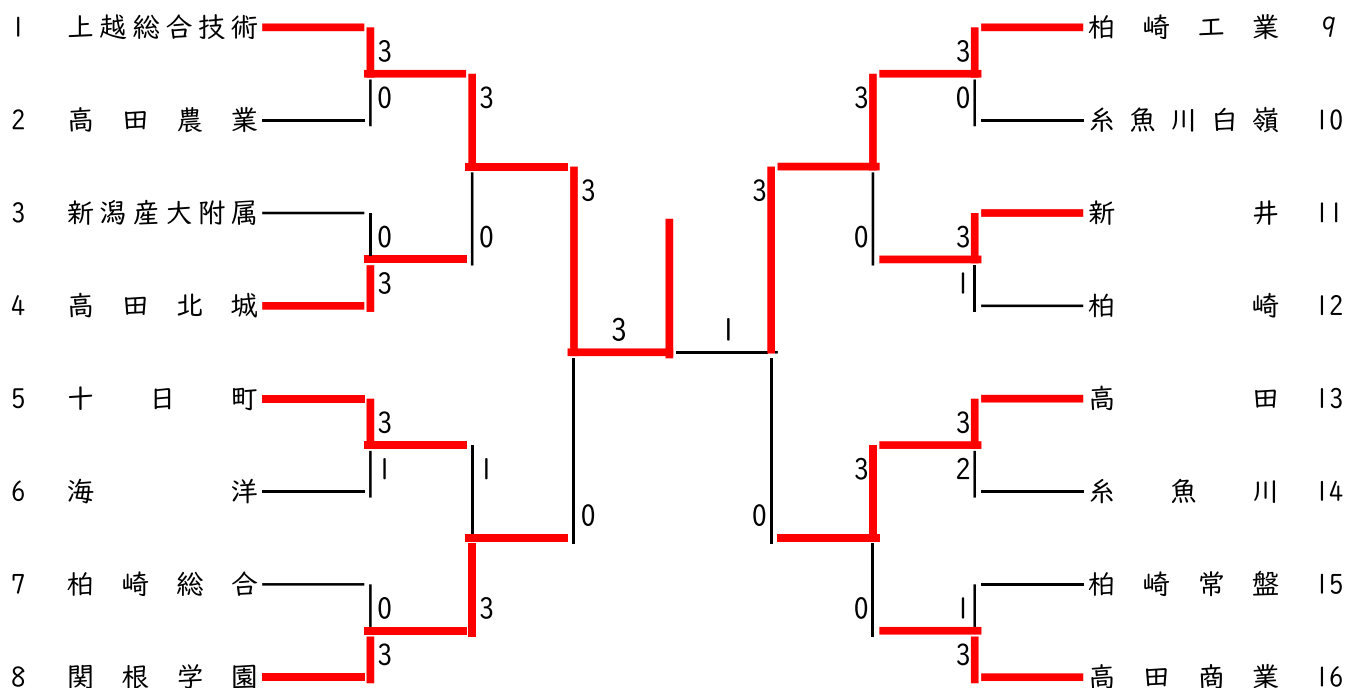

ランク決定戦



女子学校対抗戦

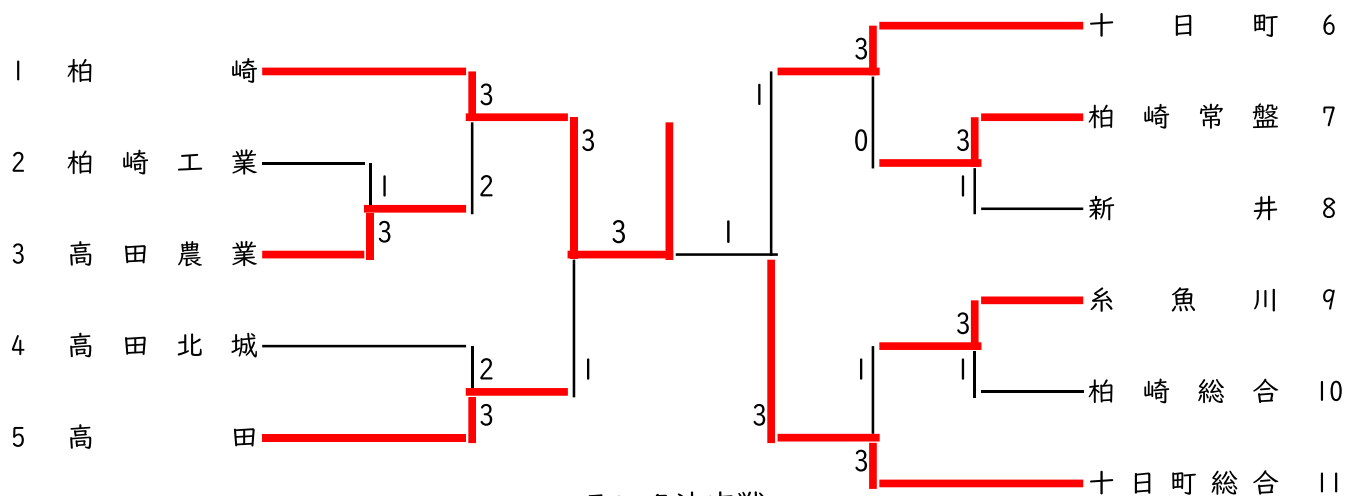

ランク決定戦



男子学校対抗 試合結果詳細 1/2

令和6年11月7日 リージョンプラザ上越

男子学校対抗戦 1								
上越総合技術			3-0			高田農業		
青木悠渡	佐藤瑞綺	2	21-5 21-8	0	山本快哉	浅野修哉		
山本一瑳	大瀧亮介	2	21-5 21-5	0	岡本兼成	白石海翔		
小堺章弘		2	21-5 21-6	0	齊藤煌真			
佐藤瑞綺					山本快			
青木悠渡					浅野修哉			

男子学校対抗戦 2								
高田北城			3-0			新潟産大附属		
川又央士	松矢尚士	2	25-23 21-17	0	植木徠羽	徳山樹心		
笠松亮太	横川遥也	2	21-11 14-21 21-12	1	安藤晃大	藤藤晃大		
島木歩夢		2	21-10 21-8	0	関陵汰			
川又央					安藤晃大			
笠松亮太					植木徠羽			

男子学校対抗戦 3								
十日町			3-1			海洋		
廣田人吾	田頭慎吾	2	21-11 21-12	0	金子蓮弥	原大翔		
樋口央雅	馬場倅之助	2	21-6 21-7	0	木村瑞希	増谷拓海		
柳煌世		0	10-21 17-21	2	菊地祐透			
樋口央雅		2	21-9 21-6	0	木村瑞希			
廣田人					原大翔			

男子学校対抗戦 4								
関根学園			3-0			柏崎総合		
大堀拓夢	大瀧心太	2	21-7 21-3	0	南波華音	飯塚真規		
石川大晟	益子圭太	2	21-12 22-20	0	池嶋碧王	渡邊裕太		
白川大夢		2	22-20 21-9	0	久住耕太			
大堀拓夢					渡邊裕太			
大瀧心太					池嶋碧王			

男子学校対抗戦 5								
柏崎工業			3-0			糸魚川白嶺		
宮本隆雅	小林大悟	2	21-13 21-11	0	原彪雅	伊藤匡煌		
茂田大翔	近藤咲哉	2	21-4 21-13	0	吉田吏玖	石塚快智		
高橋蓮麻		2	21-8 21-12	0	吉岡桜汰			
近藤咲哉					吉田吏玖			
茂田大翔					石塚快智			

男子学校対抗戦 6								
新井			3-1			柏崎		
森田陽大	佐藤光翼	2	21-14 21-9	0	大小真杜	橋林大也		
古海諒人	白砂璃空	1	21-19 11-21 15-21	2	今井瑠希	徳長希奨		
秦颯士朗		2	21-19 21-15	0	堀七斗			
森田陽大		2	21-15 23-21	0	今井瑠希			
古海諒人					大小真杜			

男子学校対抗戦 7								
高田			3-2			糸魚川		
兼村惇志	小池奏志	2	21-7 15-21 21-2	1	石井大智	佐藤大蒼		
平山周太	中井涼太	0	14-21 9-21	2	川原応太	木島悠輝		
沼田一崇		2	21-6 21-9	0	堀田智広			
兼村惇		1	21-12 15-21 19-21	2	川原応太			
小池奏志		2	21-14 21-13	0	木島悠輝			

男子学校対抗戦 8								
高田商業			3-1			柏崎常盤		
川住聖那	柳澤莉王	2	21-13 21-17	0	前田蒼誠	横山煌誠		
太田幸成	坂詰友海	0	23-25 10-21	2	前澤祐聖	早川雄賀		
竹花大智		2	22-20 22-20	0	高橋悠河			
川住聖那		2	21-16 21-14	0	前澤祐聖			
柳澤莉王					横山煌誠			

男子学校対抗 試合結果詳細 2/2

令和6年11月7日 リージョンプラザ上越

男子学校対抗戦 9						
上越総合技術			3-0		高田北城	
佐藤 瑞綺	山本 一瑳	2	21-11 21-7	0	川又 央士	松矢 尚士
大瀧 亮介	稲田 快人	2	21-11 21-10	0	島木 歩夢	島田 夢讓
青木 悠渡		2	21-10 21-7	0	笠松 亮太	
佐藤 瑞綺					川又 央	
山本 一瑳					横山 颯太	

男子学校対抗戦 10						
関根学園			3-1		十日町	
益白 圭大	子川 大夢	1	21-18 18-21 22-24	2	柳藤 煌世	藤卷 世蓮
大堀 拓夢	大瀧 心太	2	21-7 21-5	0	廣田 頭人	田慎 吾
石川 大晟		2	21-13 21-18	0	樋口 央雅	
大瀧 心太		2	21-10 21-6	0	柳 煌世	
大堀 拓夢			21-10 8-7 打切		廣田 頭人	

男子学校対抗戦 11						
柏崎工業			3-0		新井	
茂田 大翔	近藤 咲哉	2	21-5 21-11	0	森田 陽大	藤光 大翼
宮本 隆雅	小林 大悟	2	21-9 21-8	0	古海 諒人	白砂 諒璃
高橋 蓮麻		2	21-15 21-9	0	秦 颯士朗	
茂田 大翔					森田 陽大	
近藤 咲哉					古海 諒人	

男子学校対抗戦 12						
高田			3-0		高田商業	
兼村 惇志	小池 奏志	2	21-17 21-19	0	川住 聖那	柳澤 莉王
平山 周太	中井 涼太	2	21-16 21-10	0	太田 幸成	田詰 友海
沼田 一崇		2	17-21 21-12 21-15	1	竹花 大智	
兼村 惇					川住 聖那	
小池 奏志					柳澤 莉王	

男子学校対抗戦 13 準決勝						
上越総合技術			3-0		関根学園	
佐藤 瑞綺	山本 一瑳	2	21-18 21-13	0	大堀 拓夢	大瀧 心太
高澤 遼慶		2	21-17 21-18	0	益白 圭大	子川 大夢
青木 悠渡		2	21-14 21-16	0	石川 大晟	
佐藤 瑞綺					大堀 拓夢	
山本 一瑳					大瀧 心太	

男子学校対抗戦 14 準決勝						
柏崎工業			3-0		高田	
茂田 大翔	近藤 咲哉	2	21-19 21-14	0	兼村 惇志	小池 奏志
宮本 隆雅	小林 大悟	2	21-16 21-15	0	平山 周太	中井 涼太
高橋 蓮麻		2	21-18 21-17	0	沼田 一崇	
茂田 大翔					兼村 惇	
近藤 咲哉					小池 奏志	

男子学校対抗戦 15 決勝						
上越総合技術			3-1		柏崎工業	
高澤 遼慶	高澤 遼	1	12-21 21-16 19-21	2	宮本 隆雅	小林 大悟
佐藤 瑞綺	山本 一瑳	2	21-14 21-12	0	茂田 大翔	近藤 咲哉
青木 悠渡		2	21-13 21-16	0	高橋 蓮麻	
佐藤 瑞綺		2	21-8 21-18	0	茂田 大翔	
山本 一瑳					宮本 隆雅	

男子学校対抗戦 16 3ランク決定戦						
関根学園			3-2		高田	
大堀 拓夢	大瀧 心太	2	21-14 21-18	0	小池 奏志	兼村 惇
益白 圭大	子川 大夢	2	21-17 18-21 21-14	1	中井 涼太	平山 周太
石川 大晟		0	11-21 16-21	2	沼田 一崇	
大堀 拓夢		0	17-21 19-21	2	兼村 惇	
大瀧 心太		2	23-21 21-14	0	小池 奏志	

女子学校対抗 試合結果詳細 1/2

令和6年11月7日 リージョンプラザ上越

女子学校対抗戦 1				
高田農業	3-1		柏崎工業	
関川 空衣 渡辺 芽衣	2	21-11 21-9	0	竹田 結愛 佐藤 風愛
宮川 うらら 野澤 美月	2	21-5 21-5	0	山本 優莉 岩佐 花香
荻谷 涼香	1	21-17 18-21 11-21	2	石 黒 茜
渡辺 芽衣	2	21-4 21-8	0	杉田 栞奈
関川 空				竹田 結愛

女子学校対抗戦 2				
柏崎常盤	3-1		新井	
西 瀧 悠愛 小玉 鈴愛	2	21-10 21-9	0	桑原 由莉 猪俣 帆南
池嶋 志歩 星野 美来莉	2	21-10 21-18	0	平野 美結 伊藤 稀愛
池嶋 千歩	0	3-21 6-21	2	平野 汐来
西 瀧 悠	2	21-8 21-16	0	池田 紅
小玉 鈴愛				桑原 由莉

女子学校対抗戦 3				
糸魚川	3-1		柏崎総合	
小竹 愛和 岩崎 美聖	0	5-21 17-21	2	内田 理音来 鈴森 彩乃
八木 七津葉 嶋田 花音	2	21-12 21-14	0	白井 優衣 柳 心晴
飯吉 倖愛	2	21-14 21-8	0	滝澤 妃栞
八木 七津葉	2	21-2 21-5	0	鈴森 彩乃
嶋田 花音				内田 理音来

女子学校対抗戦 4				
柏崎	3-2		高田農業	
片桐 芽依 小林 子桜	0	12-21 16-21	2	宮川 うらら 野澤 美月
小林 優南 小林 実咲	0	12-21 8-21	2	関川 空衣 渡辺 芽衣
坂井 涼風	2	21-1 21-2	0	荻谷 涼香
池田 結良	2	21-12 21-12	0	渡辺 芽衣
前田 凜	2	21-16 21-11	0	関川 空

女子学校対抗戦 5				
高田	3-2		高田北城	
大塚 未来 風間 優衣	2	21-13 21-16	0	松山 友里香 渡邊 莉彩
玉木 心海 加藤 舞華	1	21-14 15-21 18-21	2	藤澤 明華 柳澤 栞歩
岡村 美伶	1	23-21 8-21 20-22	2	遠藤 瑶子
加藤 舞華	2	21-17 23-21	0	柳澤 栞歩
玉木 心海	2	20-22 21-15 21-14	1	藤澤 明華

女子学校対抗戦 6				
十日町	3-0		柏崎常盤	
柳澤 琴子 阿部 杏子	2	21-7 21-17	0	西 瀧 悠愛 小玉 鈴愛
根津 莉夢 平賀 乃愛	2	21-9 21-10	0	池嶋 志歩 池嶋 千歩
瀧澤 咲夢	2	21-3 21-3	0	星野 美来莉
柳澤 琴				小玉 鈴愛
阿部 杏子				西 瀧 悠

女子学校対抗戦 7				
十日町総合	3-1		糸魚川	
松井 優ず 山崎 ゆず	0	22-24 17-21	2	小竹 愛和 岩崎 美聖
笛木 花音 津端 果鈴	2	21-6 21-8	0	八木 七津葉 嶋田 花音
富澤 彩加	2	21-7 21-4	0	飯吉 倖愛
笛木 花音	2	21-3 21-5	0	嶋田 花音
津端 果鈴				八木 七津葉

女子学校対抗戦 8 準決勝				
柏崎	3-1		高田	
坂井 涼風 前田 凜	2	21-9 21-9	0	玉木 心海 加藤 舞華
五十嵐 祥子 池田 結良	2	21-12 13-21 21-7	1	大塚 未来 風間 優衣
片桐 芽依	0	8-21 16-21	2	岡村 美伶
坂井 涼風	2	21-6 21-8	0	玉木 心海
前田 凜				加藤 舞華

男子ダブルス

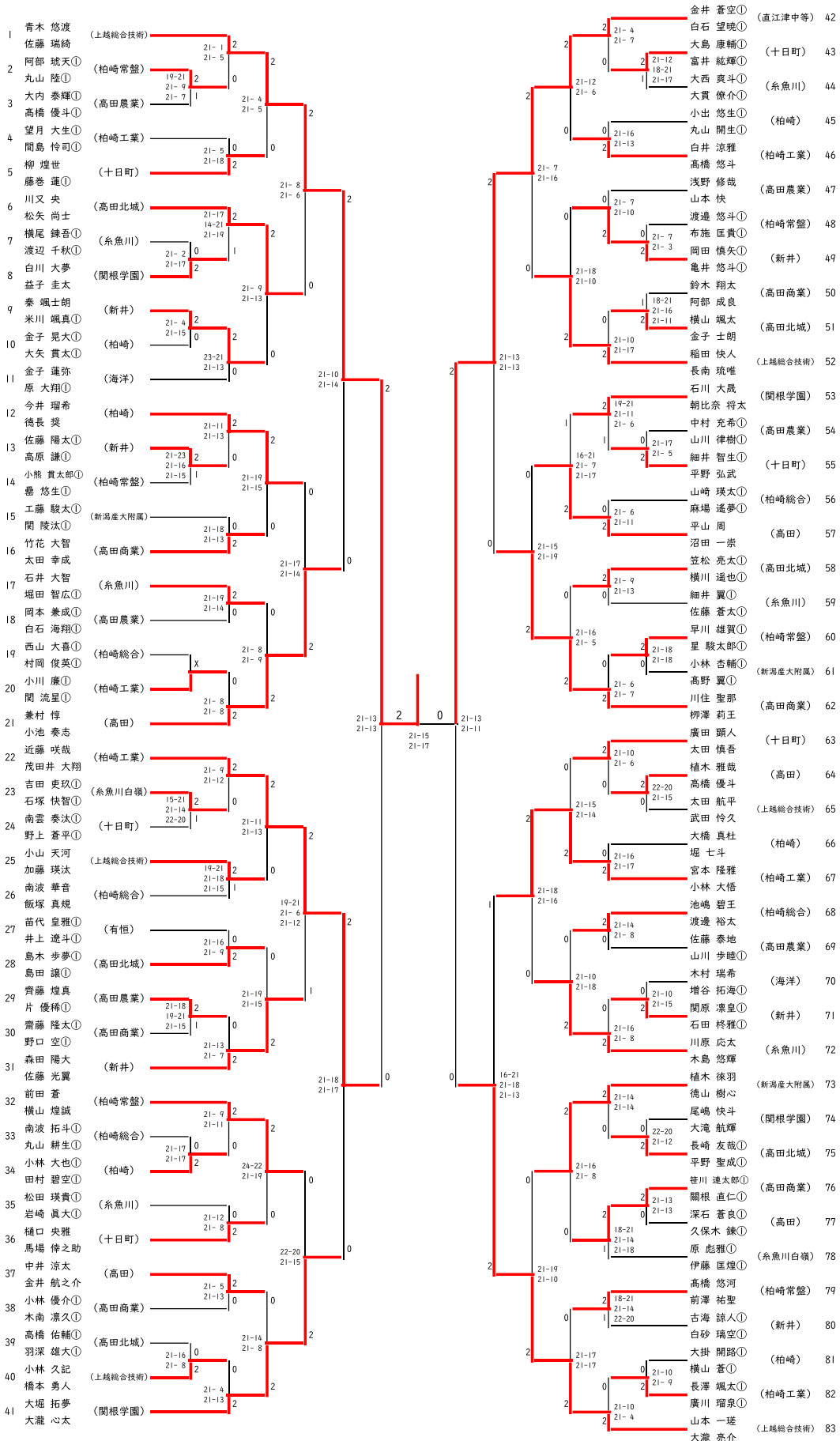

3 ランク決定戦

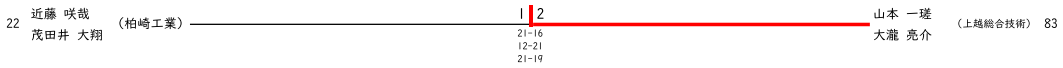

代表決定戦



7 ランク決定戦



男子シングルス

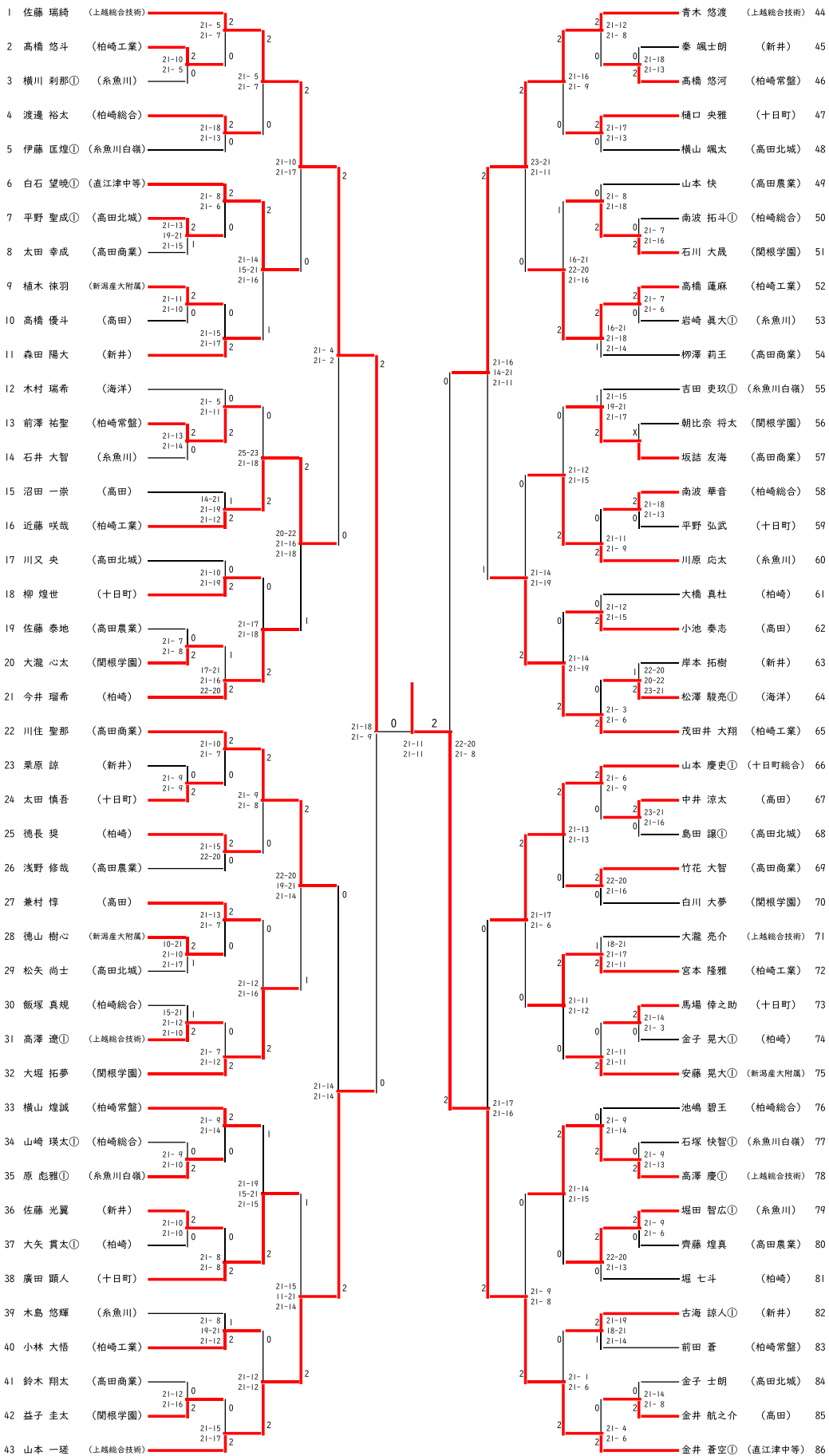

3 ランク決定戦

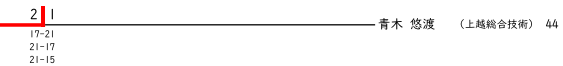

代表決定戦



7 ランク決定戦

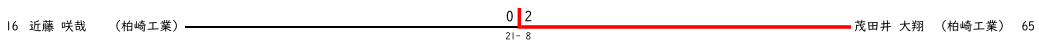

男子1年シングルス

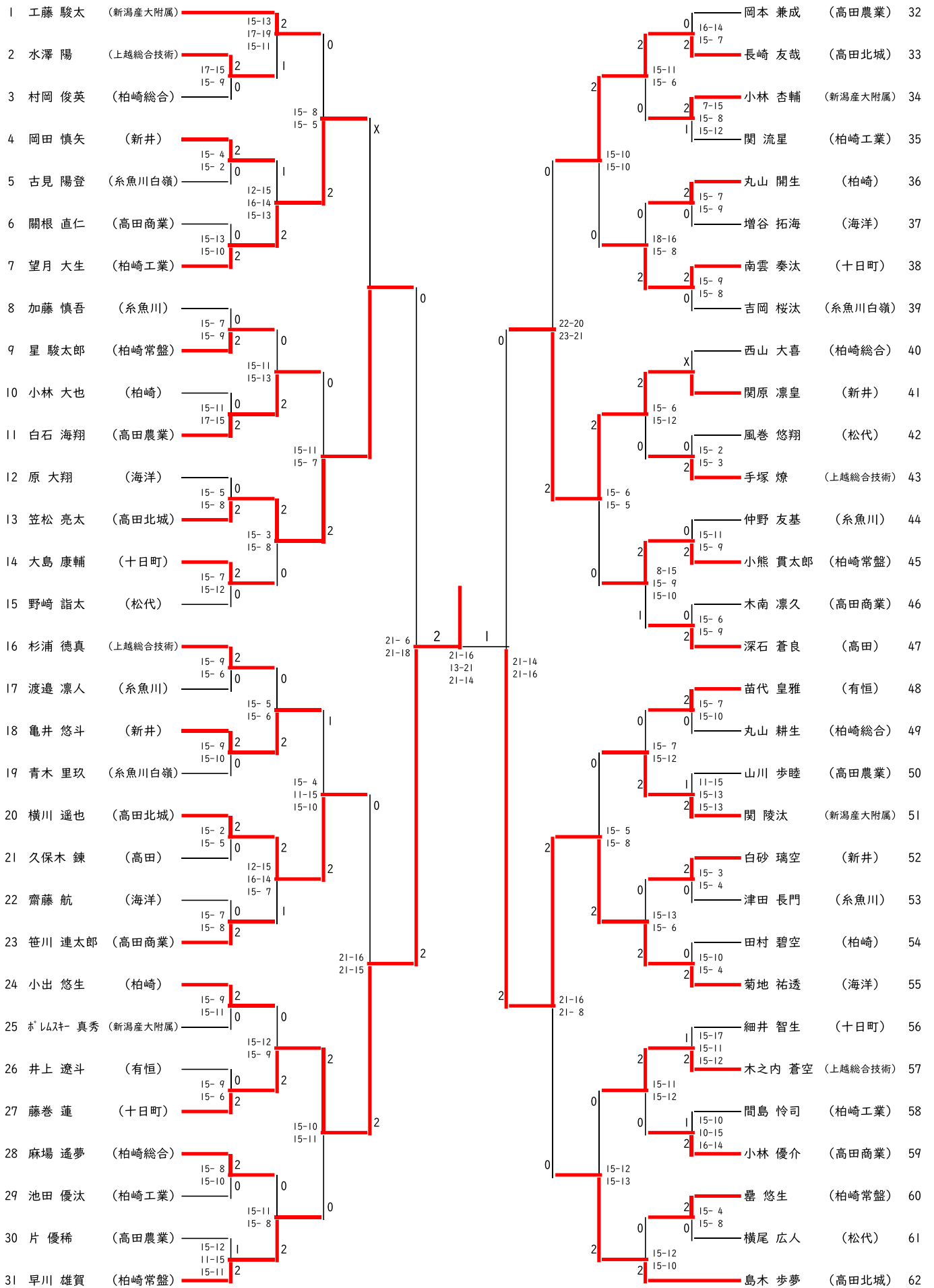

女子ダブルス

1	坂井 涼風 前田 凜	(柏崎)	21-0 21-0	2	2	五十嵐 祥子 池田 結良①	(柏崎)	26
2	大倉 彩綺① 阪田 一瑠①	(柏崎常盤)	21-18 21-18	2	0	竹田 結愛 佐藤 風愛凛	(柏崎工業)	27
3	五十嵐 琉香① 滝澤 妃葉①	(柏崎総合)	21-0 21-8	2	2	木嶋 心彩① 松澤 詩①	(系魚川)	28
4	関川 空 渡辺 芽衣①	(高田農業)	21-10 21-8	2	0	西潟 悠 小玉 鈴愛①	(柏崎常盤)	29
5	齊藤 百桃① 横田 海咲①	(高田北城)	21-7 21-7	2	0	吉田 優理子 竹内 真帆	(高田)	30
6	平野 美結① 伊藤 稀愛①	(新井)	21-16 7-21 22-20	2	0	邊見 絵美里 羽深 愛花	(関根学園)	31
7	岩崎 美聖 小竹 愛和	(系魚川)	21-17 21-13	2	0	三原田 果穂 石川 心玲①	(直江津中等)	32
8	竹田 桃華 大林 結羽①	(高田商業)	21-13 21-14	0	0	白井 優衣① 柳 心晴①	(柏崎総合)	33
9	小笠原 愛唯① 松岡 咲空①	(高田農業)	21-7 21-5	0	2	遠藤 瑠子 利根川 優杏	(高田北城)	34
10	池嶋 志歩 池嶋 千歩	(柏崎常盤)	21-10 21-11	0	0	岡村 美伶 小川 愛加	(高田)	35
11	富澤 彩加 松井 心優①	(十日町総合)	21-9 21-5	2	0	片桐 千晴① 弓納持 明生①	(高田農業)	36
12	植木 美来 吉野 さくら	(高田北城)	21-18 21-8	2	2	瀧澤 咲夢① 青木 陽香①	(十日町)	37
13	玉木 心海 加藤 舞華	(高田)	21-11 21-11	2	0	八木 七津葉 嶋田 花音①	(系魚川)	38
14	藤澤 明華 柳澤 菜歩	(高田北城)	21-12 21-7	2	2	石黒 茜① 山本 優莉①	(柏崎工業)	39
15	志村 結花 間山 理咲	(高田)	25-23 21-18	2	0	野澤 美月 宮川 うらら	(高田農業)	40
16	西本 七海 星野 美来莉	(柏崎常盤)	21-10 21-12	2	1	渡邊 莉彩 松山 友里香	(高田北城)	41
17	小野里 芽衣① 塚田 紗和①	(有恒)	21-3 21-4	0	1	小林 実咲 小林 優南	(柏崎)	42
18	荻谷 涼香 山崎 菜美①	(高田農業)	21-19 18-21 21-16	2	0	平賀 乃愛① 根津 莉夢①	(十日町)	43
19	片桐 芽依 小林 子桜	(柏崎)	16-21 21-9 21-16	2	0	大塚 未来 風間 優衣	(高田)	44
20	杉田 菜奈① 岩佐 花香①	(柏崎工業)	21-2 21-3	0	0	土屋 李香① 新野 七海①	(柏崎常盤)	45
21	飯吉 倅愛① 磯野 桃音①	(系魚川)	21-10 21-6	0	2	桑原 由莉① 猪俣 帆南①	(新井)	46
22	内田 理音来 鈴森 彩乃	(柏崎総合)	21-7 21-12	2	2	深石 菜央① 中村 愛莉①	(高田農業)	47
23	片野 心遥① 富高 芽生①	(高田)	21-15 21-12	2	0	大原 理緒① 中戸 杏樹①	(高田北城)	48
24	郷 愛歩① 竹田 光来①	(柏崎)	21-5 21-4	2	2	津端 果鈴 笛木 花音	(十日町総合)	49
25	柳澤 琴① 阿部 杏子	(十日町)						

3 ランク決定戦

25	柳澤 琴① 阿部 杏子	(十日町)	2 0	五十嵐 祥子 池田 結良①	(柏崎)	26
----	----------------	-------	-------	------------------	------	----

代表決定戦

13	玉木 心海 加藤 舞華	(高田)	21-10 21-17	2 2 1 0	瀧澤 咲夢① 青木 陽香①	(十日町)	37
14	藤澤 明華 柳澤 菜歩	(高田北城)	21-15 10-21 23-21	0 2	平賀 乃愛① 根津 莉夢①	(十日町)	43

7 ランク決定戦

14	藤澤 明華 柳澤 菜歩	(高田北城)	0 2	瀧澤 咲夢① 青木 陽香①	(十日町)	37
----	----------------	--------	-------	------------------	-------	----

女子シングルス

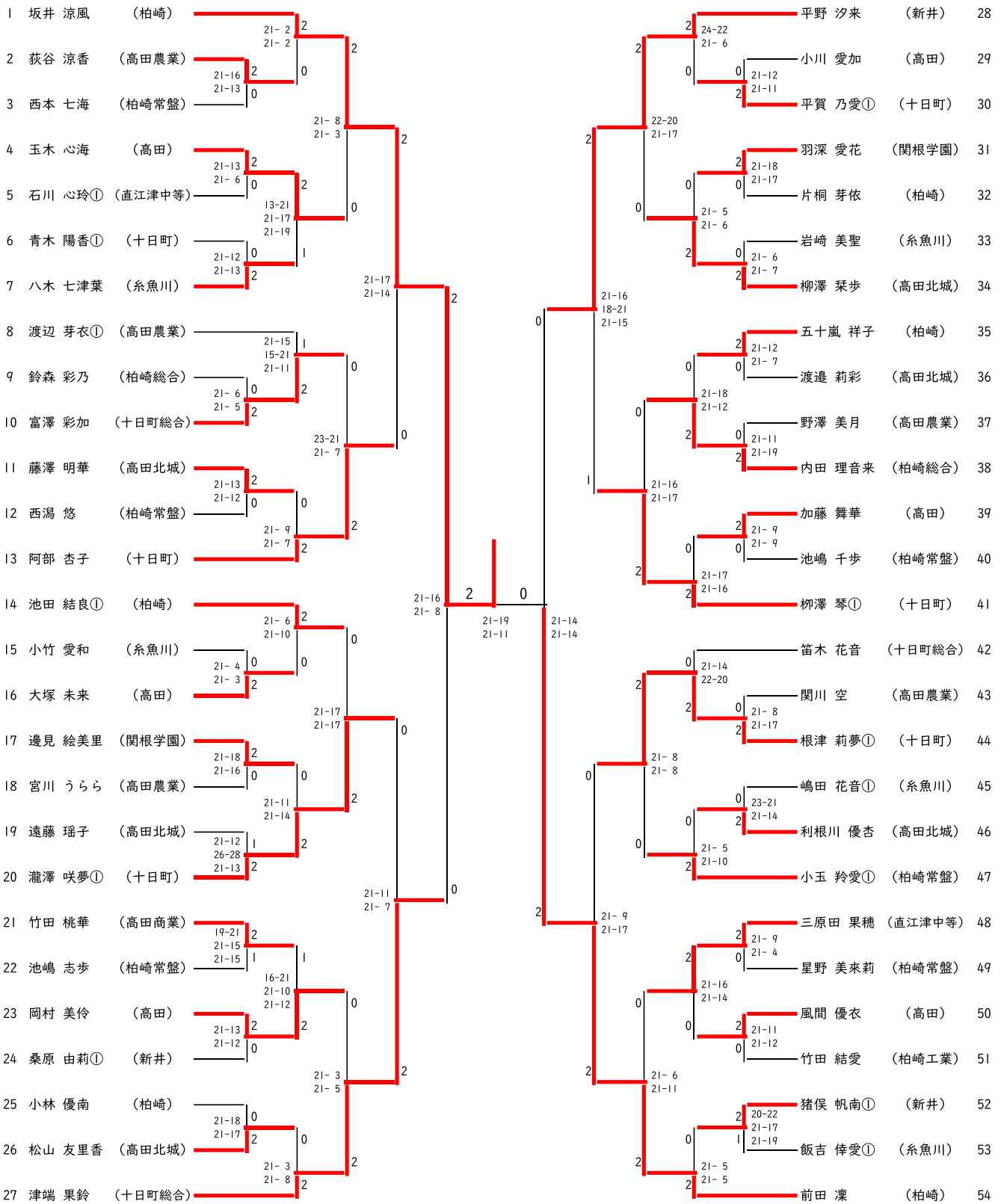

3 ランク決定戦

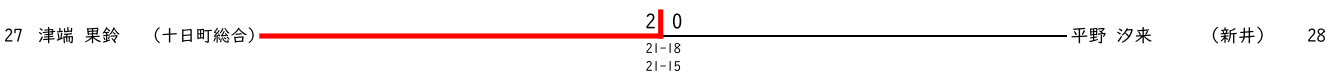

代表決定戦



7 ランク決定戦

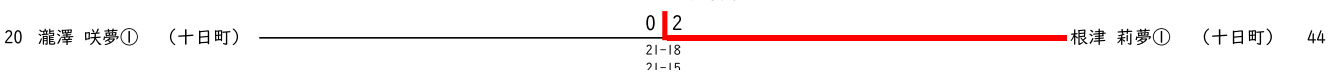

女子1年シングルス

